

An aerial photograph of two white speedboats moving through clear turquoise water. The boats are positioned at the top and bottom of a large, circular white wake they have created. The Bombardier logo is centered in the middle of the image, overlaid on the water. The logo consists of the word "Bombardier" in a white, stylized, sans-serif font. The letters are thick and rounded, with a distinctive design where the 'B' and 'D' have a horizontal bar across their middle, and the 'm' and 'n' are composed of vertical bars. The overall scene is bright and clear, suggesting a sunny day on the water.

**Bombardier**

# UNE HISTOIRE QUI DURE

En 1952, le jeune Alain Bombard, médecin-navigateur de 27 ans, part de Las Palmas, aux Îles Canaries, à bord d'un bateau pneumatique qu'il a baptisé l'Hérétique, sans eau ni nourriture.

Il parcourt ainsi un quart de la circonférence terrestre, dans les pires conditions, et arrive, sain et sauf, deux mois plus tard à La Barbade, aux Caraïbes. Se nourrissant de poissons et de plancton et s'abreuvant de jus de poisson et d'eau de pluie, il prouve ainsi qu'il est possible à un naufragé de survivre en mer grâce aux richesses de l'océan.

Avec son récit «Naufragé volontaire», publié en 1958, il acquit une renommée mondiale et participa par la suite à différents travaux de recherche et au développement des radeaux de survie.

En France comme à l'étranger, son nom reste associé à la survie en mer et, plus généralement, à la protection de la mer et à l'écologie marine. Alain Bombard a forgé les valeurs d'aventure et de fiabilité de la marque qui porte son nom. Les bateaux Bombard™ en proposant des produits sûrs et robustes font chaque jour référence à cet héritage.

## Bombard



## UNE QUALITÉ FORGÉE PAR L'EXPÉRIENCE

Depuis plus de 50 ans, Bombard™ a participé à des expéditions aux quatre coins du globe: Cap Horn, détroit de Béring, Patagonie ou encore le tournage du film « Océans » dans des conditions extrêmes... Ces aventures constituent des bancs d'essais absolument essentiels pour le développement de nos bateaux.

Cette passion de la nature est depuis devenue notre philosophie, d'une étonnante modernité. Tous les bateaux Bombard™ en sont l'expression concrète. Nos produits sont, en effet, conçus pour l'action, l'aventure, la découverte des espaces mais aussi pour permettre aux utilisateurs professionnels, de travailler dans les meilleures conditions.

Un bateau Bombard™ est avant tout un bateau marin, fonctionnel, sûr, robuste, fiable: on ne plaisante pas avec la mer. Cette rigueur absolue dans la conception et la fabrication de nos bateaux n'empêche pas pour autant de proposer également des équipements permettant de faciliter la vie à bord et de pratiquer toutes les activités liées à la mer: plongée, ski, wake, pêche, chasse sous-marine, etc.

Un large choix d'options et d'accessoires vient ainsi compléter les équipements de base, et permet de configurer son bateau pour différents programmes de navigation.



# GAMMES

## SEMI-RIGIDES

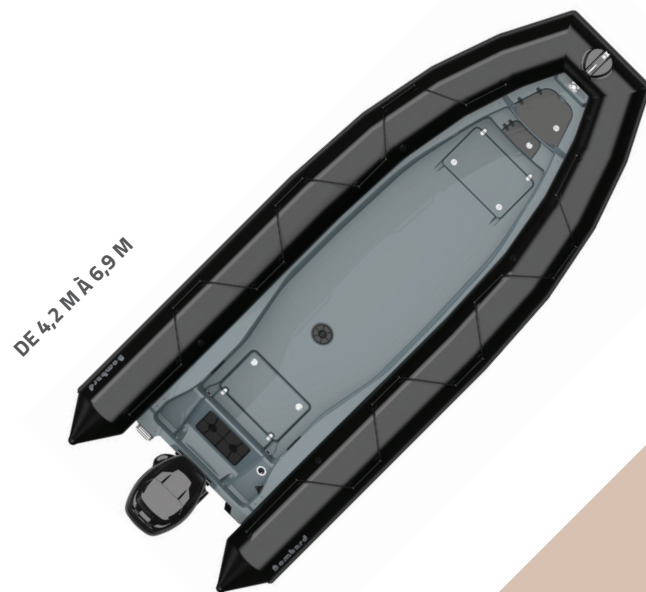

### EXPLORER™

Solide comme  
un roc  
p. 8-11

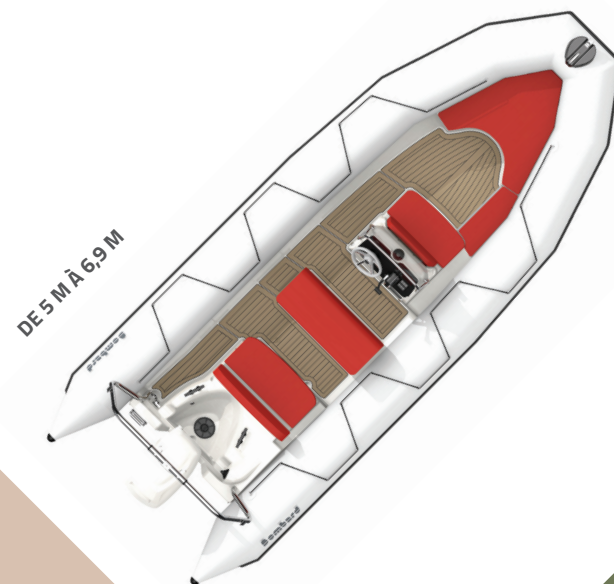

### SUNRIDER™

Élégant et  
fonctionnel  
p. 12-15

**PLIABLES**



**COMMANDO™**

Un caractère  
bien trempé  
p. 16-17

**TYPHOON™**

Simple  
et efficace  
p. 18-19

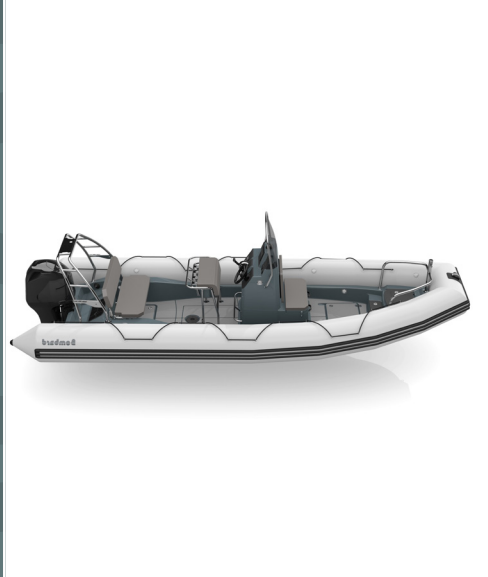
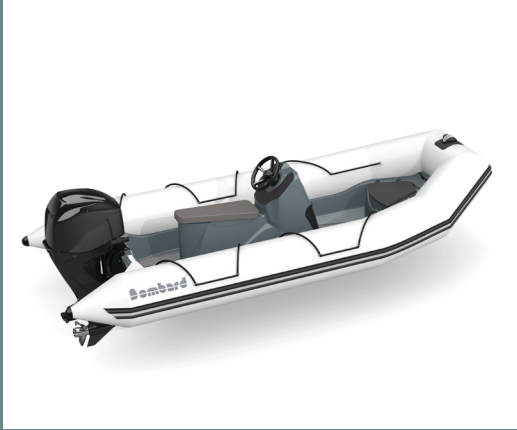
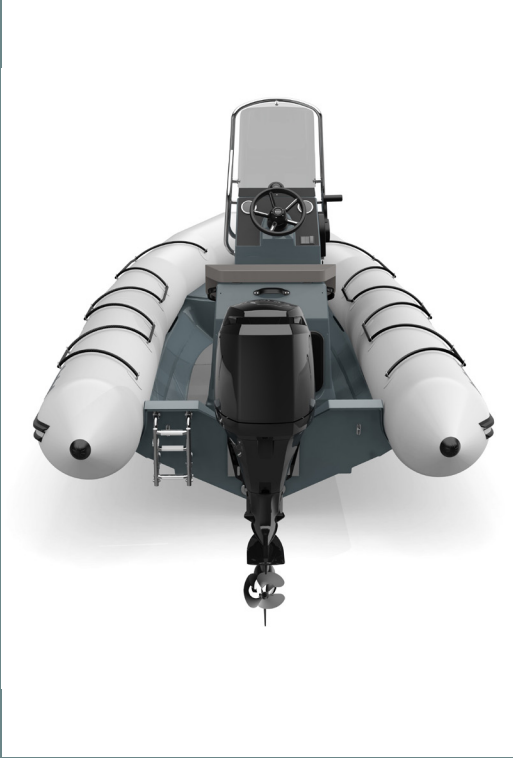
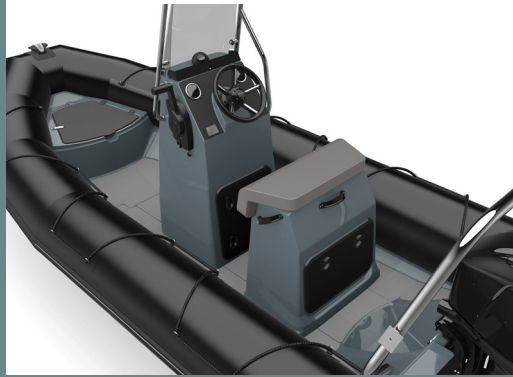

# EXPLORER™



# SUNRIDER™



# EXPLORER™

## SOLIDE COMME UN ROC

Choisir un Explorer est un acte engagé! Partager ses passions, avec ses amis, même très nombreux (16 au maximum!), voilà un beau programme.

La polyvalence de l'Explorer est sans limite: plongée, pêche, chasse sous-marine, ski nautique... beau temps, brise ou mer formée? L'Explorer répond toujours présent et en toute sécurité.

La gamme composée de 5 modèles, possède tous les attributs qui font le succès de cette série: une coque en V profond au comportement vif et passe partout, des aménagements à la carte, et désormais le choix du type de flotteur.

### LES + PRODUITS

- + Une offre à la carte, à concevoir et moduler en fonction de ses besoins
- + Choix du flotteur:
  - en Strongan™ Duotex™ (420 – 500 – 550 – 600 ) en Hypalon™ Néoprène™ (550 – 600 – 700 )
  - PVC : 2 choix de couleurs = Noir ou Gris
  - Néoprène : 1 choix de couleur = Noir
- + Une stabilité exemplaire grâce à une coque en V renforcée
- + Une solidité à toute épreuve grâce à un tissu à armature renforcée
- + Coffre avant contre moulé



### GAMME

	420	500	550	600	700
 (m)	4,20	5,01	5,50	5,98	6,90
 (m)	1,90	2,08	2,18	2,47	2,54
 (kg)	165	240	280	390	820
 (max)	7	10	14	13	16
 (max)	50 ch	70 ch	90 ch	150 ch	250 ch
 (l)	En fonction des équipements, voir page 8-9				200

**5 ANS**  
de garantie\*



420

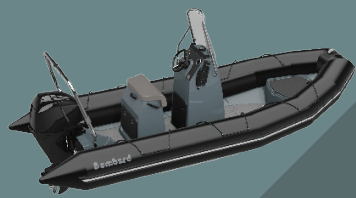

500



550

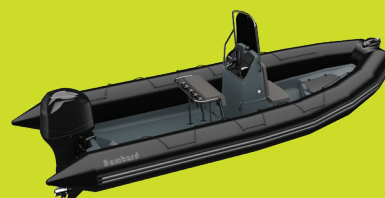

600

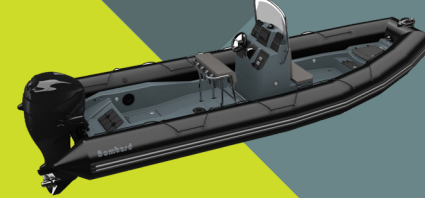

700



## ÉQUIPEMENT STANDARD

### COQUE

- Carène fibre de verre en V prononcé, équipée de virures
- Pont antidérapant contremoulé
- 1 anneau d'étrave
- 2 anneaux arrière de remorquage
- 2 vide-vites grand débit
- 1 nable de vidange
- Coffre avant contremoulé

### FLOTTEUR

- Tissu Strongan™ Duotex™ assemblages soudés par thermobondage ou Hypalon™ Néoprène™
- Valves Easy Push
- Saisine polyamide : nouveau design exclusif
- Défense antiragage déflectrice
- Davier d'étrave PVC avec taquet coinçant du 420 au 550
- Davier polyester avec rhéa (600-700)
- Renforts de cônes

### AUTRE

- 2 pagaies (420 – 500)
- 1 gonfleur
- 1 mallette de réparation
- 1 manuel du propriétaire
- Echelle de bain

## BATEAU À LA CARTE

Plus d'informations page 8



\* Voir les conditions d'application auprès de votre distributeur.

# EXPLORER™

## VOTRE BATEAU À LA CARTE

Une gamme riche en nombre de consoles et sièges pour constituer, à la carte, un poste de pilotage en fonction de vos préférences et de l'usage envisagé.

Parfaitement adapté à la spécificité de nos bateaux, votre revendeur vous aidera à composer l'ensemble idéal en positionnant les éléments en fonction de votre morphologie ou de vos habitudes de conduite.

### CONSOLES



**Console 100 litres basculante**  
**Console 100 litres sur bordé**  
**basculante**

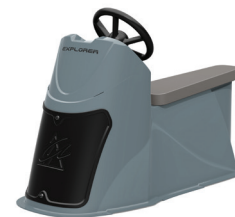

**Console Siège Jockey 2 places**



**Console Optima 800**  
**Console Optima 800 sur bordé**  
**Console Optima 800 réservoir 68L**



**Console Optima 1000 XL**  
**Console Optima 1000 réservoir 68L XL**



**Console T4**  
**Console T4 sur bordé**

### BANQUETTES



**Banquette 2 places**



**Banquette 3 places**

## SIÈGE MONO & BOLSTERS



Siège Mono gris



Bolster tube 2 places



Bolster Optima Gris

## AUTRES



Roll Bar



Roll bar 700



T-top



Echelle arrière

## ÉQUIPEMENT

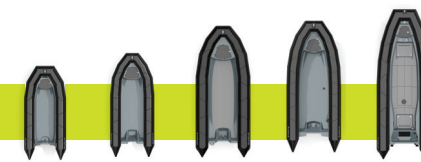

	Réf.	420	500	550	600	700
Console Optima 800	Z61749		■	■	■	
Console Optima 800 sur bordé	Z61782	■				
Console Optima 800 FTC	Z61748		■	■	■	
Console Optima 1000 XL	Z61783		■	■	■	■
Console Optima 1000 FTC XL	Z61784		■	■	■	
Console basculante 100 litres	Z61745				■	
Console basculante 100 litres sur bordé	Z61744			■		
Console basculante	Z61799					■
Console T4 sur bordé	Z61788					■
Console Siège Jockey	Z61785	■	■	■		
Bolster Optima Gris	Z61844		■	■	■	■
Main courante Bolster Optima	Z67867		■	■	■	■
Bolster tube 2 places	Z61845				■	■
Siège Mono Gris	Z61786	■	■	■	■	■
Banquette 2 places	Z61843	■	■	■	■	■
Banquette 3 places	Z61835		■	■	■	■
Bimini	Z1088		■	■		
T-top	Z61846		■	■	■	■
Roll Bar	Z1167		■	■	■	
	Z61440					■
Echelle arrière	Z61834		■	■		
Porte Cannes	Z67868	■	■	■	■	■







# SUNRIDER™

## ÉLÉGANT ET FONCTIONNEL

La gamme Sunrider offre le meilleur rapport qualité/prix du marché, optimisant un comportement marin irréprochable, et une capacité à embarquer tous vos passagers en parfaite sécurité.

Ses équipements et aménagements sont d'une parfaite ergonomie et d'un confort exemplaire. Les nombreux rangements et sa modularité en font une unité qui se révèle très fonctionnelle à l'usage.

### LES + PRODUITS

- ✦ Navigation ultra confortable grâce à sa carène en V prononcé
- ✦ Capacité de rangement importante pour les longues journées de plaisance
- ✦ Nombreux équipements pour s'adapter à toutes les activités nautiques
- ✦ Réservoir intégré sous le pont
- ✦ Flotteurs disponibles:
  - en Strongan™ Duotex™ (500 – 550 – 650) en Hypalon™ Néoprène™ (550 – 650 – 700)
  - PVC = 2 choix de couleurs Gris Clair ou Noir 
  - Néo = uniquement Gris Clair 
- ✦ Choix de couleurs pour la sellerie :
  - PVC = 3 choix de couleurs Gris, Beige et Rouge 
  - Néo = uniquement Beige 
- ✦ Choix de couleurs pour le gel-coat (uniquement 650) :
  - PVC = Choix Blanc ou Gris 
  - Néo = uniquement en Blanc 

### GAMME

	500	550	650	700
 (m)	5,00	5,50	6,35	6,90
 (m)	2,10	2,18	2,45	2,54
 (kg)	310	350	470	820
 (max)	9	11	13	16
 (max)	70 ch	90 ch	150 ch	250 ch
 (l)	54	77	77	200

**5 ANS**  
de garantie\*

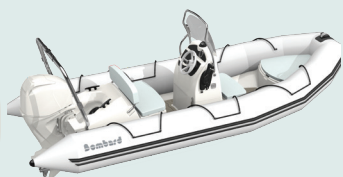

500

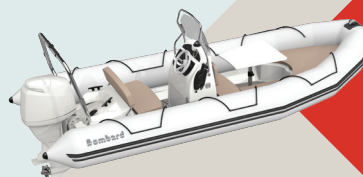

550

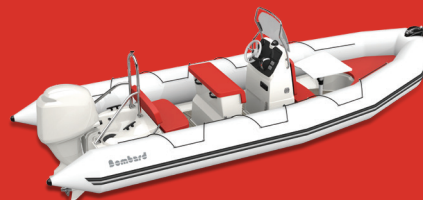

650

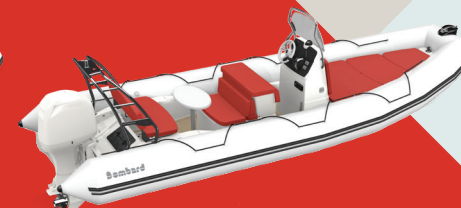

700

\* Voir les conditions d'application auprès de votre distributeur.

## ÉQUIPEMENT STANDARD

### COQUE

- Carène fibre de verre en V prononcé, équipée de virures
- Pont antidérapant
- 1 anneau d'étrave
- 2 taquets d'amarrage à l'arrière
- 2 anneaux de remorquage à l'arrière
- Trappe d'accès dans auge moteur
- 1 vide-vite grand débit
- 1 nable de vidange

### FLOTTEUR

- Tissu Strongan™ Duotex™ assemblages soudés par thermobondage ou Hypalon™ Néoprène™
- Valves Easy Push
- Saisine polyamide : nouveau design exclusif
- Davier d'étrave PVC avec taquet coinçant (500 – 550)
- Renforts de cônes
- Davier polyester avec rhéa (600 – 700)

### AUTRE

- 1 console basculante avec : volant, boîtier et câble de direction, pare-brise, main courante, siège avant à l'appui de la console
- 1 coffre avant
- 1 banquette coffre arrière
- 2 pagaies (500)
- 1 gonfleur
- 1 mallette de réparation
- 1 manuel du propriétaire
- 1 échelle de bain

## LARGE CHOIX DE COULEURS

Personnalisez votre bateau à votre image en choisissant la couleur de votre flotteur, ainsi que celle de votre sellerie (1 seule couleur). Voir page 12.

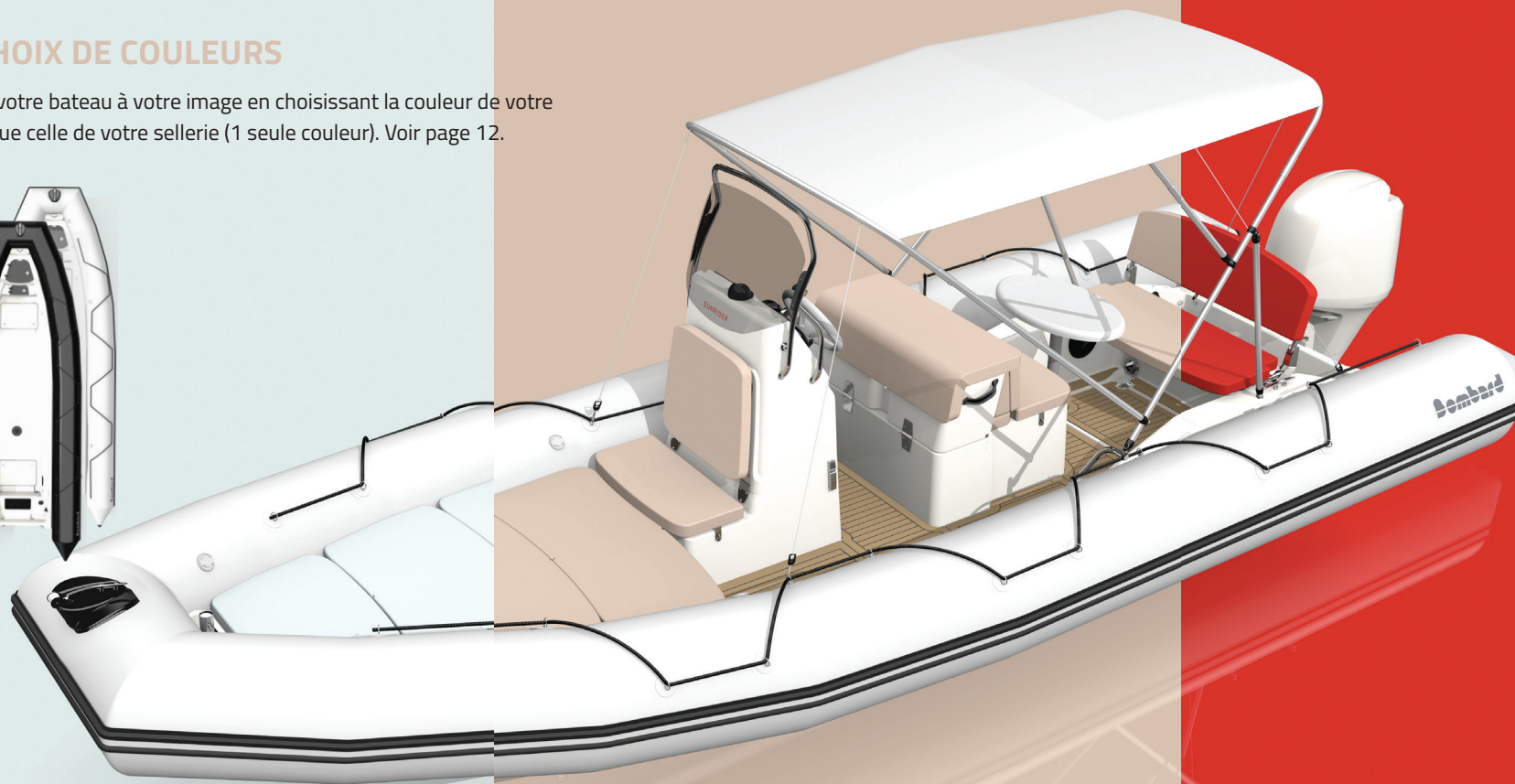

# SUNRIDER™

## UN LARGE CHOIX DE COULEURS

Tous les équipements de selleries disponibles sont déclinables dans nos trois coloris : rouge Fire, beige Pebble et gris Light Grey. Cela vous permettra de faire de votre Sunrider un bateau unique et qui vous correspond.

A cela s'ajoute un large choix d'équipements indispensables pour adapter votre bateau à vos besoins. Parfaitement adapté à la spécificité de nos bateaux, votre revendeur vous aidera à composer l'ensemble idéal à votre utilisation.

## ASSISES & BAINS DE SOLEIL



**Kit table + ext bain de soleil  
Fire**



**Kit table + ext bain de soleil  
Light Grey**



**Kit table + ext bain de soleil  
Pebble**



**Dossier + coussin Fire**



**Dossier + coussin Light Grey**



**Dossier + coussin Pebble**



**Extension bain de soleil avant  
Fire 700**



**Extension bain de soleil avant  
Light Grey 700**



**Extension bain de soleil avant  
Pebble 700**



**Kit bain de soleil  
arrière  
Fire 700**



**Kit bain de soleil  
arrière Light Grey  
700**



**Kit bain de soleil  
arrière  
Pebble 700**

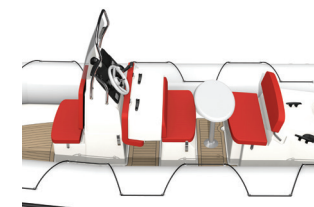

**Assise carré arrière  
Fire/Pebble/Light  
Grey 650**

## AUTRES ÉQUIPEMENTS



Table de pic-nic carré arrière



Bimini



Pont EVA



Mat de ski



Plate-forme arrière



Roll Bar



Roll bar 700

## ÉQUIPEMENT



	Réf.	500	550	650	700
Kit table + ext. bain de soleil Fire	Z61839FIR	■			
	Z61840FIR		■		
	Z61841FIR			■	
Ext. bain de soleil avant Fire	Z61842FIR				■
Kit table + ext. bain de soleil Pebble	Z61839PBL	■			
	Z61840PBL		■		
	Z61841PBL			■	
Ext. bain de soleil avant Pebble	Z61842PBL				■
Kit table + ext. bain de soleil Light Grey	Z61839LGR	■			
	Z61840LGR		■		
	Z61841LGR			■	
Ext. bain de soleil avant Light Grey	Z61842LGR				■
Table de pic nic carré arrière	Z67635				■
Extension bain de soleil arrière	Z61842FIR				■
	Z61842LGR				■
	Z61842PBL				■
Roll bar / Mât de ski Sun 700	Z61440				■
Mat de ski	Z61242	■	■	■	
Roll Bar	Z1167	■	■	■	
Plate-forme arrière	Z61716				■
Bimini	Z1088	■	■		
	Z61113			■	
	Z61620				■

	Réf.	500	550	650	700
Pont EVA	Z62387	■			
	Z62388		■		
	Z62389			■	
	Z62390				■
Dossier + coussin Fire	Z67860FIR	■			
	Z67861FIR		■		
	Z67862FIR			■	
	Z67863FIR				■
Dossier + coussin Pebble	Z67860PBL	■			
	Z67861PBL		■		
	Z67862PBL			■	
	Z67863PBL				■
Dossier + coussin Light Grey	Z67860LGR	■			
	Z67861LGR		■		
	Z67862LGR			■	
	Z67863LGR				■
Assise carré arrière Grey	Z61850				■
	Z61851				■
	Z61852				■
Turboswing XXL	Z61573				■

# COMMANDO™

## UN CARACTÈRE BIEN TREMPÉ

Le commando est un bateau conçu pour l'action : quille rigide, plancher en aluminium, il trace sa route avec puissance et précision en toutes circonstances. Est-ce une surprise s'il séduit plutôt les explorateurs, les fanas de pêche ou de chasse sous-marine ?

## ÉQUIPEMENT STANDARD

### CARÈNE

- Quille rigide en 3 éléments articulés à emboîtement rapide sans outillage
- Plancher monobloc en aluminium anodisé avec rails
- 1 plaque support moteur aluminium
- Points d'attache roues de mise à l'eau
- 2 vide-vite

### FLOTTEUR

- Tissu Strongan™ Duotex™ 2 x 1100 décitex
- Assemblages soudés par thermobondage
- Disponible en rouge pour le C4
- Valves Easy Push
- Ralingue saisine + hiloire avant
- Défense antiragage déflectrice profil large
- 2 anneaux "D" de remorquage
- 2 anneaux "D" de levage
- 4 poignées de portage
- 1 poignée avant métallique
- Renfort de cônes





### AUTRE

- 2 sacs de transport à poches multiples
- 2 pagaies
- 1 gonfleur à pied
- 1 mallette de réparation
- 1 manuel du propriétaire

### ÉQUIPEMENT OPTIONNEL

- Mini-console sur banc
- Banc sur rail
- Pontage rigide + bavette
- Bâche

## GAMME

	C3	C4	C5
 (m)	3,80	4,30	4,70
 (m)	1,75	1,75	1,90
 (kg)	98	109	128
 (max)	6	7	9
 (max)	40 ch	50 ch	60 ch



**2 ANS**  
de garantie\*



**C3**



**C4**



**C5**

## COMMANDO

	Réf.	C3	C4	C5
Pontage Rigide	Z5306	■	■	
Flotteur rouge 			■	
Taud de mouillage		■	■	■
Réservoirs souples 35/70L	Z1198	■	■	■
Mini console rouge sans câble	Z1386	■	■	■
Mini console blanche sans câble	Z1387	■	■	■
Banc sur rail gris	Z1255	■	■	■
Echelle rigide latérale	Z61087	■	■	■
Gonfleur électrique à régulateur de pression	Z1423	■	■	■
Kit 2/4 chariots + sangle et mousquetons	Z1201 Z1226	■	■	■
Indicateur de pression bravo	Z67061	■	■	■

\* Voir les conditions d'application auprès de votre distributeur.

# TYPHOON™

## SIMPLE ET EFFICACE

Sortir en mer se décide instantanément: léger et peu encombrant, il prend place facilement dans le coffre de votre voiture.

## ÉQUIPEMENT STANDARD

### CARÈNE

- Quille gonflable
- Plancher aluminium antidérapant + longerons aluminium (310/360/420/470 ALU)
- Plancher gonflable amovible (310 Aero)
- 1 plaque support moteur en aluminium
- 1 vide-vite

### FLOTTEUR

- Tissu Plastomère™
- Valve semi-encastées type Bravo

- Saisine
- Défense antiragage à profil galbé
- Pré-équipement banc supplémentaire (360/420/470)
- 1 poignée avant
- 2 poignées de portage (4 pour les 360/420 et Alu / 470)
- 2 anneaux "D" de remorquage
- 2 dames de nage basculantes (sauf 420 et 470 ALU)
- Renforts de cônes

### AUTRE

- 1 sac de transport
- 2 avirons aluminium renforcé (pagaies sur 420 et 470 Alu)
- 1 gonfleur à pied
- 1 mallette de réparation
- 1 manuel du propriétaire
- Banc de nage





### ÉQUIPEMENT OPTIONNEL

- Roues de mise à l'eau
- Échelle de bain
- Gonfleur électrique
- Banc supplémentaire (360/420/470)

## LES + PRODUITS

- Plancher aluminium (310/360/420/470 ALU), rigidifié par 2 longerons aluminium: les longerons verrouillent les éléments du plancher, offrant une plate-forme plane et stable.
- Plancher gonflable amovible (310 AERO): gonflé à haute pression, il est aussi rigide et moins lourd qu'un plancher traditionnel!
- Quille gonflable: elle assure une bonne tenue de cap et procure une réserve de flottabilité supplémentaire.
- Valve semi-encastée.
- Banc de nage.

## GAMME

	310 ALU	310 AEROTEC	360 ALU	420 ALU	470 ALU
 (m)	3,10	3,10	3,60	4,20	4,70
 (m)	1,62	1,62	1,74	1,90	1,90
 (kg)	45	39	64	85	110
 (max)	4	4	5	7	8
 (max)	10 ch	8 ch	20 ch	25 ch	40 ch

**2 ANS**  
de garantie\*



\* Voir les conditions d'application auprès de votre distributeur.

# CARACTÉRISTIQUES TECHNIQUES

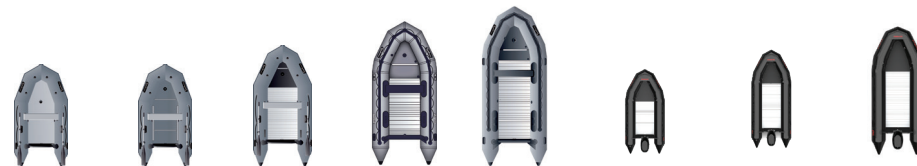

TYPHOON					COMMANDO		
310 AERO	310 ALU	360 ALU	420 ALU	470 ALU	C3	C4	C5

Dimensions (mètres - pieds)

<b>Longueur extérieure</b>	3,1 - 10'2"	3,1 - 10'2"	3,6 - 11'10"	4,2 - 13'9"	4,7-15'5"	3,8 - 12'6"	4,3 - 14'1"	4,7 - 15'5"
<b>Longueur habitable</b>	1,94 - 6'4"	1,94 - 6'4"	2,33 - 7'8"	2,8 - 9'2"	3,35-10'12"	2,5 - 8'2"	3 - 9'10"	3,2 - 10'6"
<b>Largeur extérieure</b>	1,62 - 5'4"	1,62 - 5'4"	1,74 - 5'9"	1,9 - 6'3"	1,9-6'3"	1,75 - 5'9"	1,75 - 5'9"	1,9 - 6'3"
<b>Largeur habitable</b>	0,79 - 2'7"	0,79 - 2'7"	0,88 - 2'11"	0,92 - 3'0"	0,92-3'0"	0,84 - 2'9"	0,84 - 2'9"	0,9 - 2'11"
<b>Diamètre du flotteur</b>	0,42 - 1'5"	0,42 - 1'5"	0,43 - 1'5"	0,49 - 1'7"	0,49-1'7"	0,455 - 1'6"	0,455 - 1'6"	0,5 - 1'8"

Capacité

<b>Nombre de passagers (ISO)</b>	4	4	5	7	8	6	7	9
<b>Charge maximale autorisée (kg-Lbs)</b>	500 - 1102	500 - 1102	600 - 1322	750 - 1653	900-1984	750 - 1654	870 - 1918	1150 - 2535
<b>Poids total (kg-Lbs)</b>	39 - 86	45 - 99	64 - 141	85 - 187	110-243	98 - 216	109 - 240	128 - 282
<b>Nombre de compartiments étanches</b>	3+1+1	3+1	3+1	5+1	5+1	3	3	4
<b>Catégorie de conception</b>	C	C	C	C	C	C	C	C

Motorisation

<b>Arbre: Court ● Long ■ Extra long X</b>	●	●	●	●	■	●	●	■
<b>Puissance moyenne recommandée (en ch)</b>	5	8	15	15	30	25	30	40
<b>Puissance moyenne recommandée (en kW)</b>	4	6	12	12	23	19	23	30
<b>Puissance maximale autorisée (en ch)</b>	8	10	20	25	40	40	50	60
<b>Puissance maximale autorisée (en kW)</b>	6	8	15	19	30	30	38	45
<b>Poids du moteur maximum autorisé (kg)</b>	42	52	52	72	72	98	109	128
<b>Vitesse maximale en mono (en km/h - mph)</b>	26 - 16	31 - 19	38 - 24	40 - 25	54-34	56 - 35	59 - 37	60 - 37

Encombrement (en mètres)

<b>Longueur coque au 1<sup>er</sup> sac Flotteur</b>	1,15	1,15	1,2 - 3'11"	1,3 - 4'3"	1,42-4'8"	1,15 - 3'9"	1,2 - 3'11"	1,3 - 4'3"
<b>Largeur coque au 1<sup>er</sup> sac Flotteur</b>	0,60	0,6	0,67 - 2'2"	0,75 - 2'6"	0,77-2'6"	0,55 - 1'10"	0,55 - 1'10"	0,54 - 1'9"
<b>Hauteur coque au 1<sup>er</sup> sac Flotteur</b>	0,32	0,32	0,3 - 0'12"	0,3 - 0'12"	0,32-1'1"	0,3 - 0'12"	0,3 - 0'12"	0,32 - 1'1"
<b>Longueur du 2<sup>e</sup> sac Plancher</b>	-	NC	1,12 - 3'8"	1,2 - 3'11"	1,2-3'11"	0,98 - 3'3"	0,98 - 3'3"	1,28 - 4'2"
<b>Largeur du 2<sup>e</sup> sac Plancher</b>	-	NC	0,77 - 2'6"	0,8 - 2'8"	0,8-2'7"	0,55 - 1'10"	0,55 - 1'10"	0,66 - 2'2"
<b>Hauteur du 2<sup>e</sup> sac Plancher</b>	-	NC	0,15 - 0'6"	0,16 - 0'6"	0,16-0'6"	0,15 - 0'6"	0,15 - 0'6"	0,22 - 0'9"

Angle de carène



EXPLORER					SUNRIDER			
420	500	550	600	700	500	550	650	700

4.2 - 13' 9"	5,01 - 16'4"	5,5 - 18'1"	5,98 - 19'8"	7 / 22' 8"	5 - 16'5"	5,5 - 18'1"	6,35 - 20'10"	7 / 22' 8"
2.90 - 9'6"	3,6 - 11'10"	4,1 - 13'5"	4,47 - 14'8"	5,71 / 18' 9"	3,77 - 12'4"	4,2 - 13'9"	4,8 - 15'9"	5,71 / 18' 9"
1.90 - 6'3"	2,08 - 6'10"	2,18 - 7'2"	2,47 - 8'1"	2,54 / 8' 4"	2,1 - 6'11"	2,18 - 7'2"	2,45 - 8'0"	2,54 / 8' 4"
0.95 - 3'1"	1,08 - 3'7"	1,18 - 3'10"	1,37 - 4'6"	1,39 / 4'7"	1,1 - 3'7"	1,22 - 4'0"	1,35 - 4'5"	1,39 / 4'7"
0.455	0,5 - 1'8"	0,5 - 1'8"	0,55 - 1'10"	0,575 / 1'11"	0,5 - 1'8"	0,5 - 1'8"	0,55 - 1'10"	0,575 / 1'11"

7	10	14	13	5/16	9	11	5/13	5/16
780	1085 - 2392	1230 - 2712	1580 - 3483	1960 - 4321	1060 - 2337	1157 - 2551	1600 - 3527	1960 - 4321
165	240 - 528	280 - 617	390 - 860	820 - 1808	310 - 682	350 - 772	470 - 1036	820 - 1808
3	5	5	5	5	5	5	5	5
C	C	C	C	B / C	C	C	C	B / C

■	■	■	×	×	■	■	■	×
30	50	70	90		50	70	90	
	37	53	68			53	68	
50	70	90	150	250*	70	90	150	250
	53	68	112	147,2		68	115	147,2
	59 - 37	68 - 42	84 - 52	77 / 48	58 - 36	67 - 42	78 - 49	77 / 48

3,63 - 11'9"	4,08 - 13'5"	4,63 - 15'2"	5,21 - 17'1"	6,06 - 19'8"	4,04 - 19'8"	4,6 - 15'1"	5,4 - 17'9"	6,06 - 19'8"
1,24 - 4'0"	1,36 - 4'6"	1,42 - 4'8"	1,96 - 6'5"	1,85 - 6'0"	1,28 - 6'0"	1,41 - 4'8"	1,73 - 5'8"	1,85 - 6'0"
0,69 - 2'2"	0,75 - 2'6"	0,8 - 2'8"	1,3 - 4'3"	1,2 - 3'9"	1,66 - 3'9"	1,7 - 5'7"	1,73 - 5'8"	1,2 - 3'9"
19°	22°	27°	20°	24°	22°	26°	21°	24°



La charge maximale autorisée a été calculée selon la norme ISO.

Ce document peut se référer à des marques déposées par d'autres Sociétés. De telles références sont purement indicatives et ne constituent pas un engagement. Dans un souci permanent d'amélioration de ses produits, Bombard™ se réserve le droit de modifier ou d'améliorer la conception ou la définition de ses produits à tout moment, sans notification préalable et sans effet rétroactif sur les bateaux construits antérieurement.

Ce document ne peut en aucun cas être considéré comme un document contractuel. Photos non contractuelles.

TYPHOON = 2 ans de garantie. Voir conditions et zones géographiques d'application auprès de votre distributeur.

COMMANDO, EXPLORER, SUNRIDER = 5 ans de garantie sous conditions (2 ans à l'achat + 3 ans si inscription au club Bombard) Voir conditions et zones géographiques d'application auprès de votre distributeur.

Z Nautic se réserve le droit de modifier les caractéristiques de ses produits sans préavis (Tolérance +/- 3 % sur dimensions, +/- 5% sur les poids et vitesses).

Photos non-contractuelles.

Bombard™ est une marque déposée - Copyright Bombard™. Z Nautic SAS au capital de 7 095 000 Euros - SIRET 812 206 340 000 26 APE 4778C - SIREN 812 206 340 - RCS TOULOUSE N° TVA 81 812 206 340. 2 Chemin de la Val Priout 31450 AYGUESVIVES - FRANCE.

\* Possibilité d'une bi-motorisation, contactez votre revendeur.

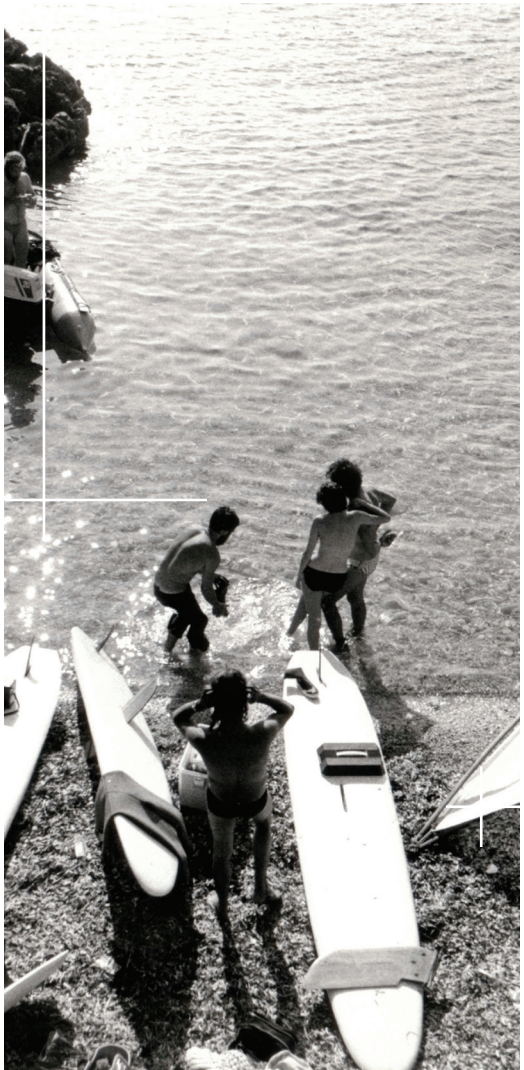

ALAIN BOMBARD  
1924 - 2005

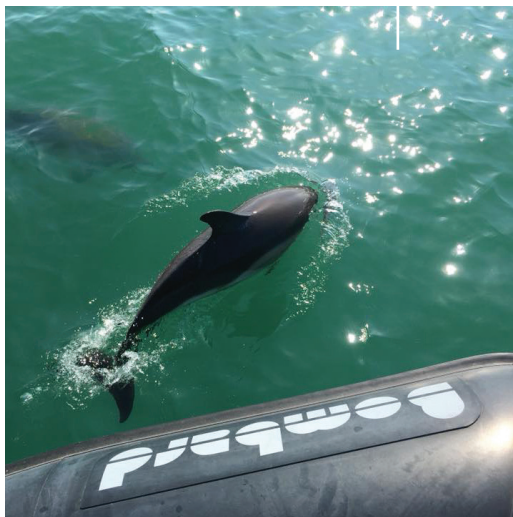



**Bombard**

[www.bombard.com](http://www.bombard.com)